

АЧ.4.2.04.020.0000.03

A-A

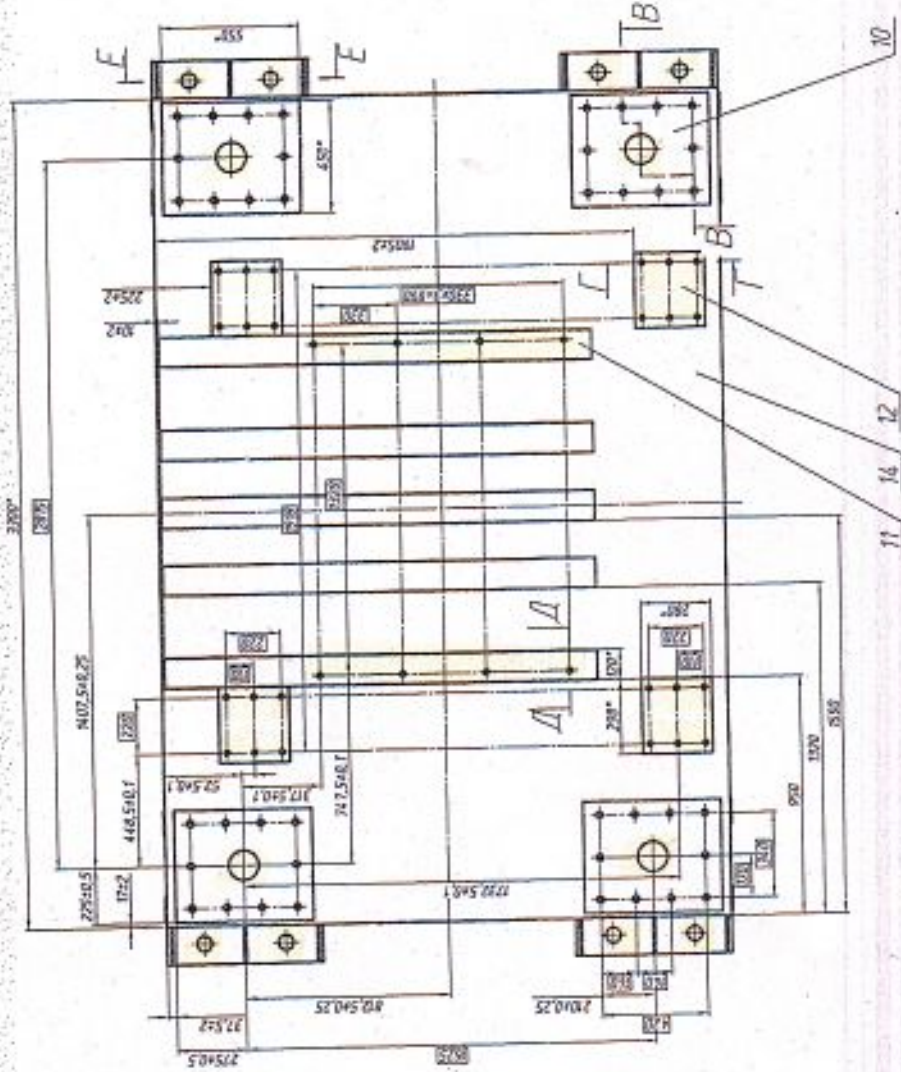

Г-Г(1:5)O

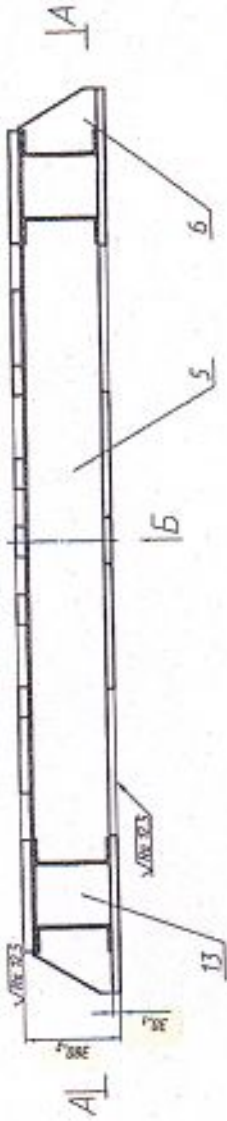
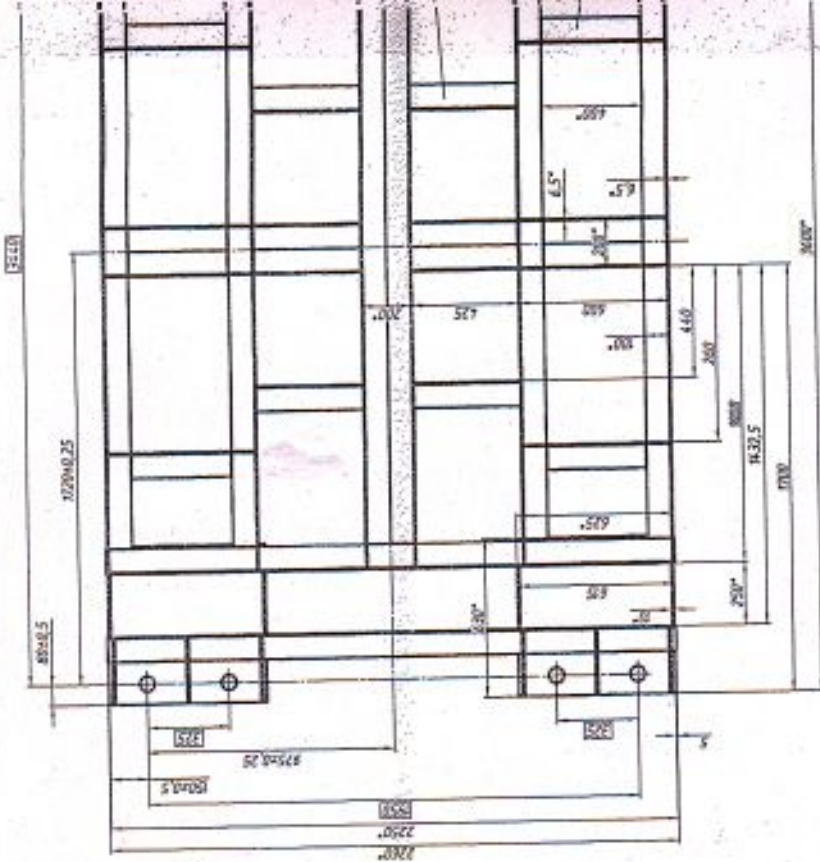
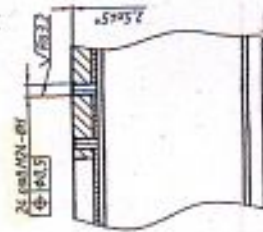

В-В(1:5)O

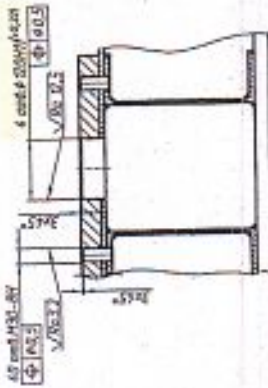

б

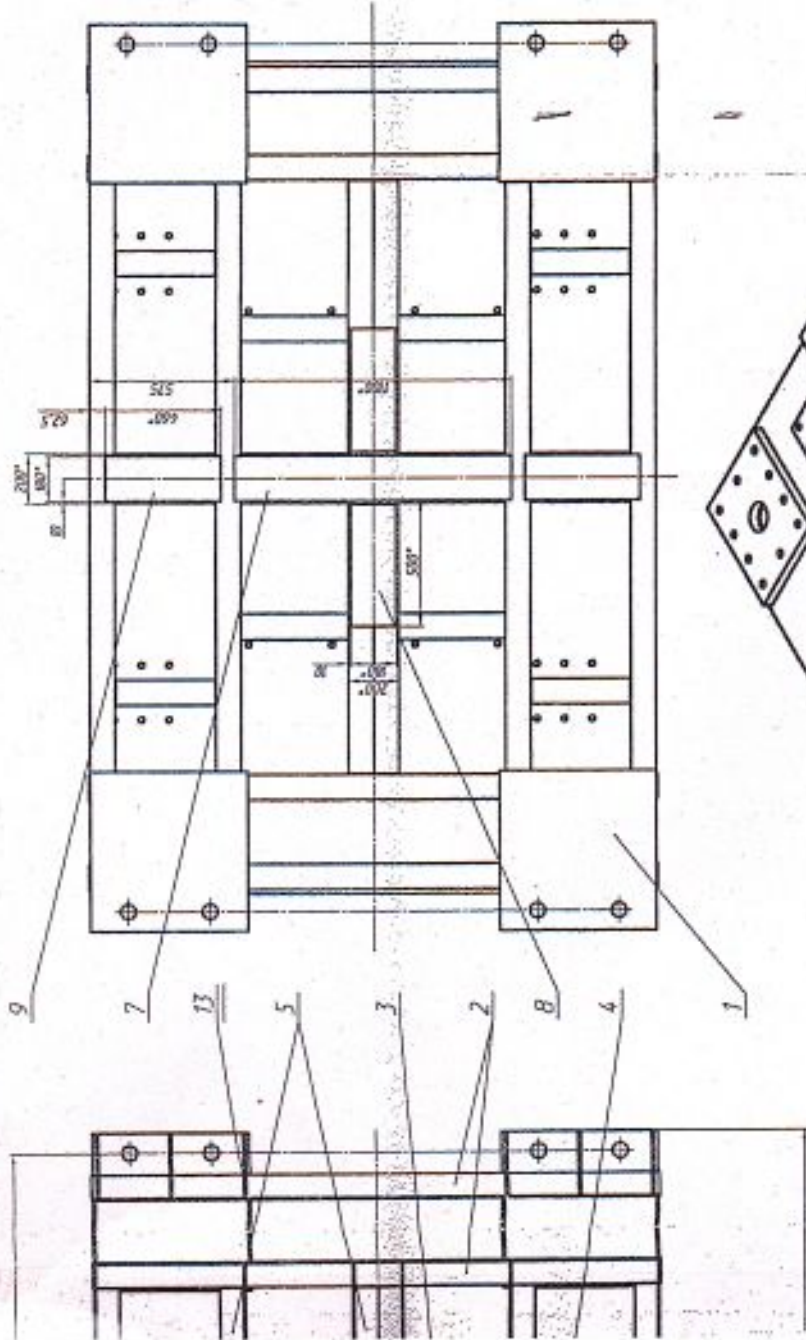

A-A (1:5)

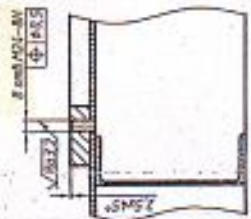

E-E (1:5)

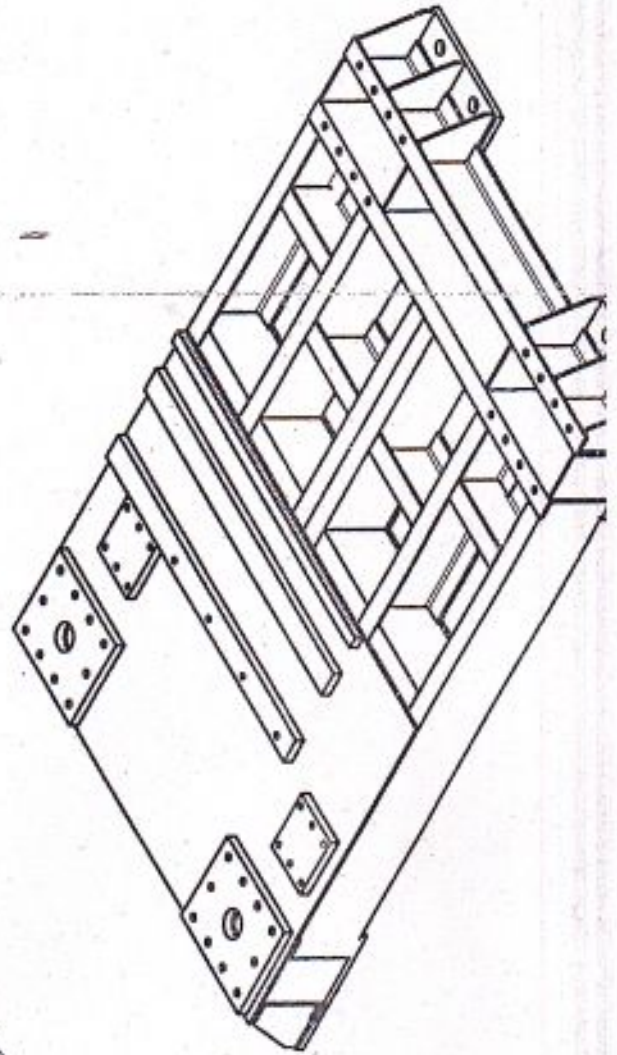
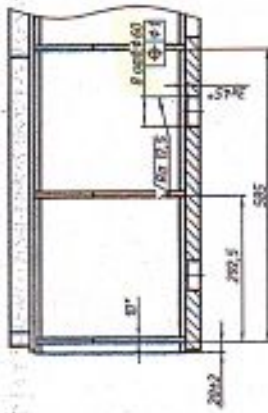

1. Старые швы по ГОСТ 14 771
2. Старую металлобраз по контуру прокатывая деталью швом с катаным рабочим инструментом поочередно с обеих сторон детали.
3. После старой окраски.
4. Работы для шпатель.
5. Облицовка по ГОСТ 30893.1 +12, -12, +12/2.
6. Лакрирование по ГОСТ 9-071 крыльцо-коридора, в б. 9/8/05, кроме обрабатываемых поверхностей.

№1642.04.020.000 СБ	
Исполн.	Соловьев
Провер.	
Утверд.	
Дата	
Лист	1 из 1