

534-00-15

√ Ra 3,2

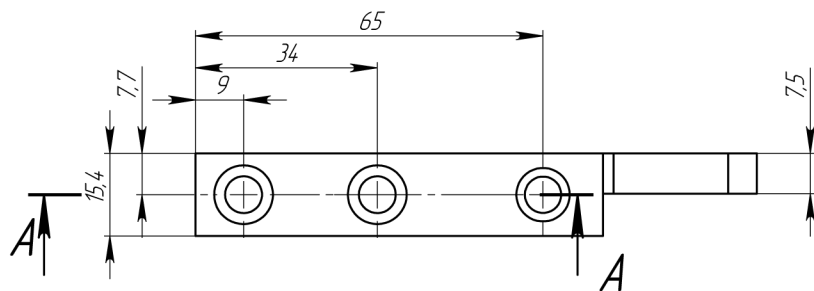

Б-Б (2 : 1)

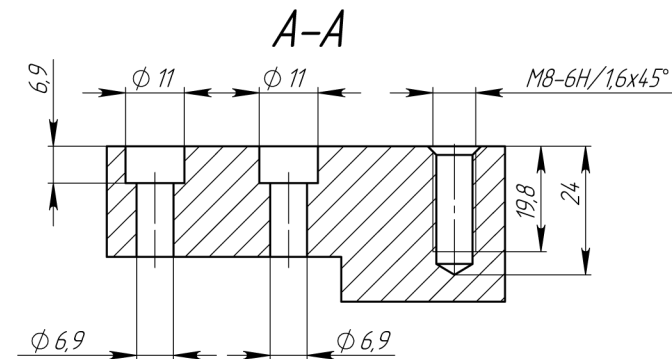
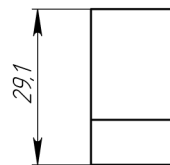
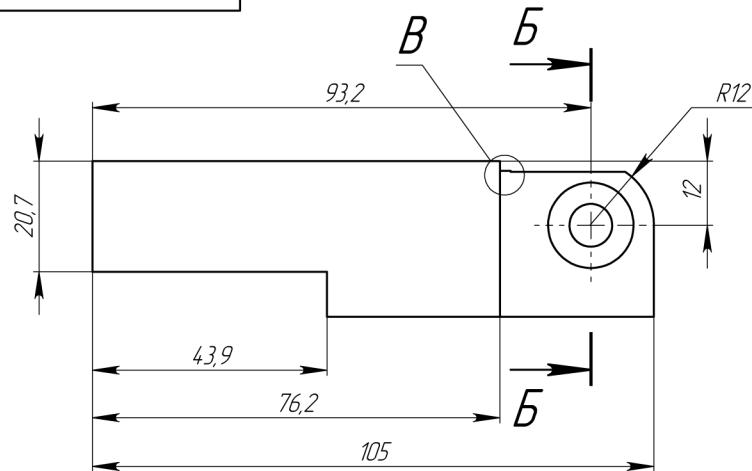
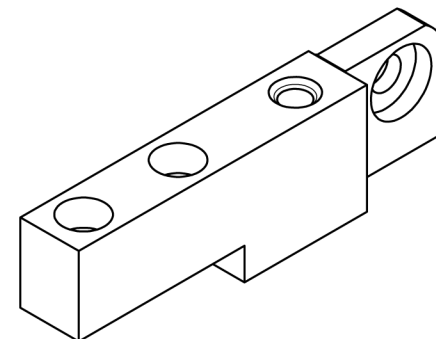
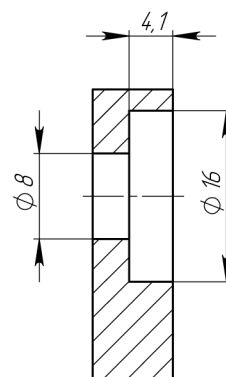

В (5 : 1)

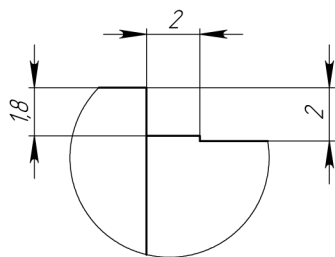

- *Размеры для справок
- ФН14, Фн14, ±IT14/2
- 30...34 HRC

					534-00-15		
					Наконечник прижимной планки СТР06		
					Лит.	Масса	Масштаб
						0,24	1:1
					Лист	Листов 1	
					Сталь 40X ГОСТ 4543-2016		
Изм.	Лист	№ докум.	Подп.	Дата			
Разраб.		Шалашов		16.10.20			
Пров.		Коновалов		16.10.20			
Т. контр.		Инютин		16.10.20			
Н. контр.		Домнушкина		16.10.20			
Утв.		Кухарук		16.10.20			

Перв. примен.

Справ. №

Подп. и дата

Инд. № дубл.

Взам. инв. №

Подп. и дата

Инд. № подл.