

лист 1 из 2

I

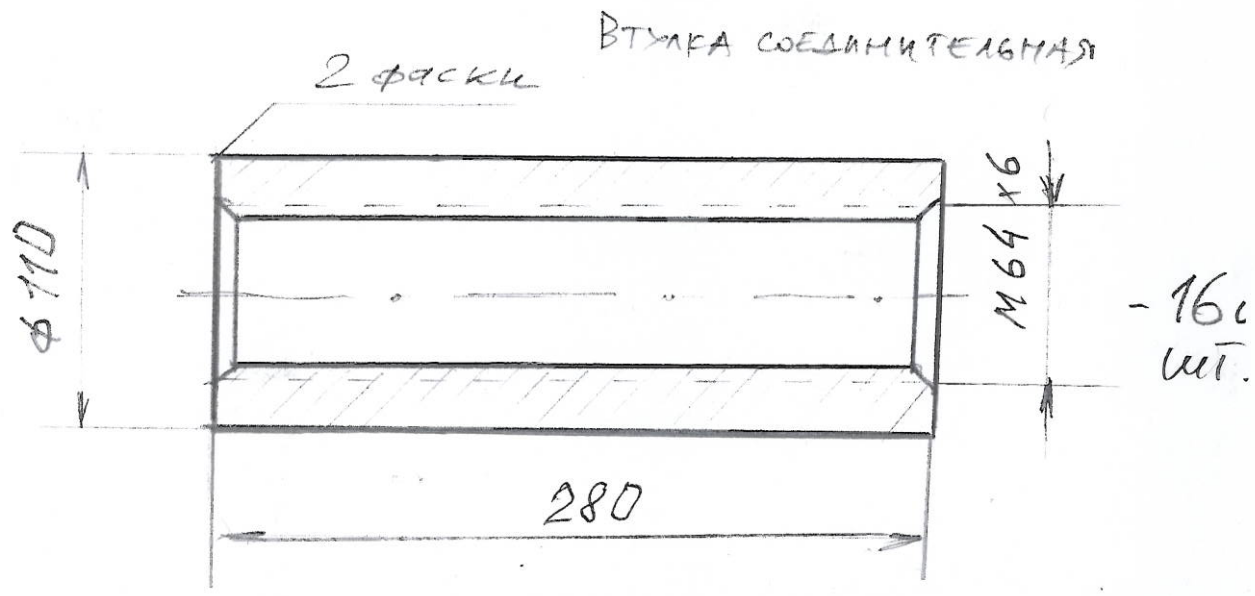

II

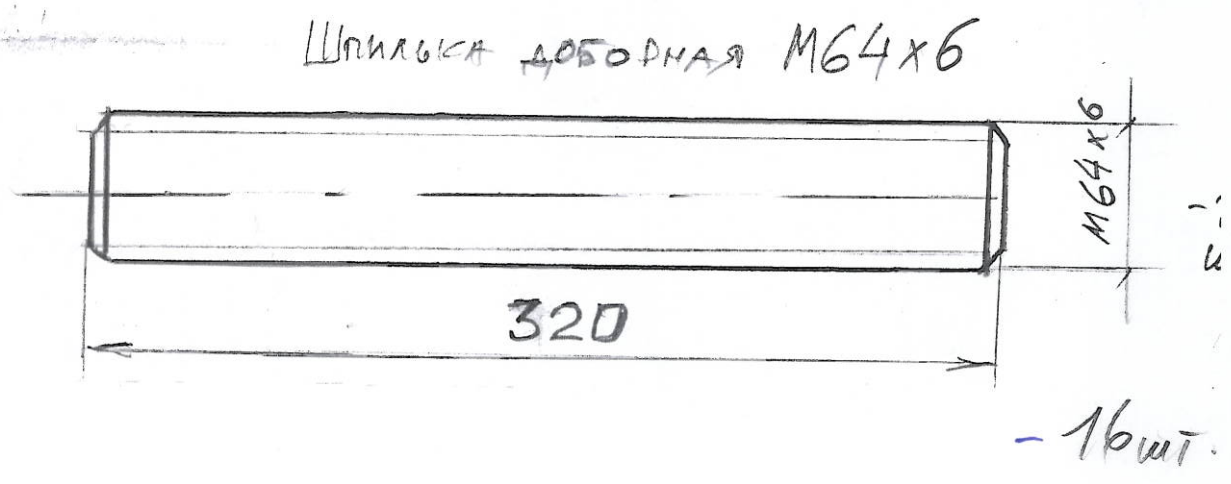

см. далее

Денис
(916) 932-18-36

Лист 2
из 2

III

Подкладочная шайба

$\phi 115$

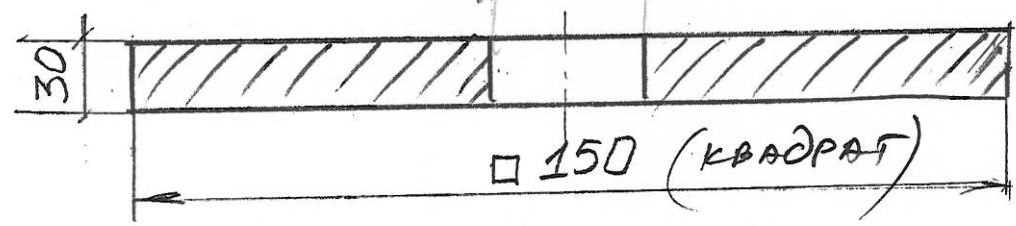

- 16 шт

IV

Подкладочная шайба

$\phi 115$

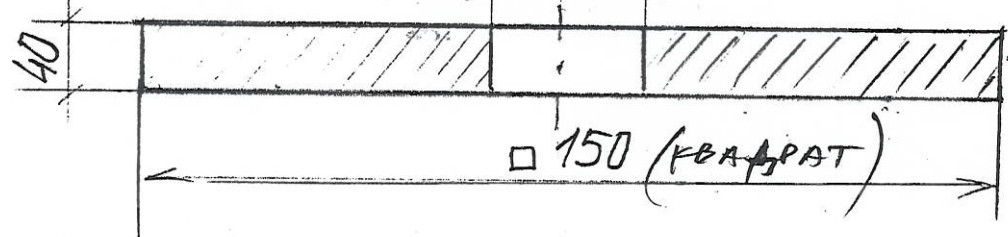

- 16 шт.

V

Шайба стандартная

$\phi 70$

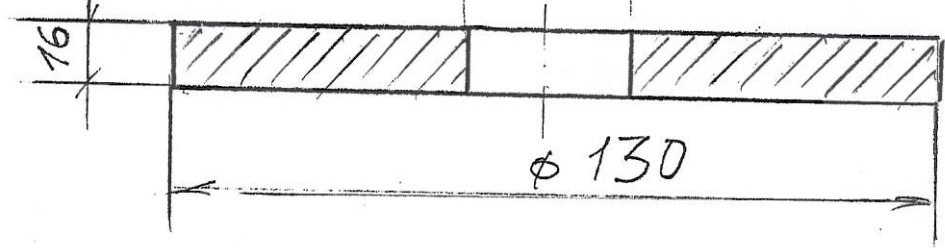

- 16 шт.

VI

Гайка М64

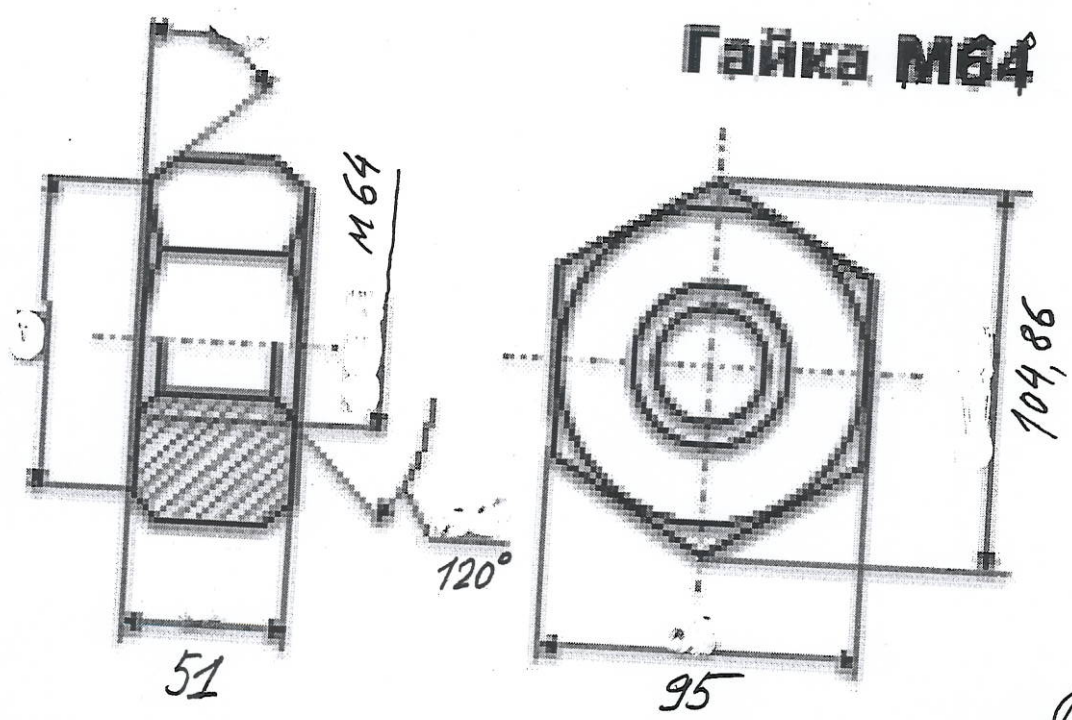

- 32 шт

Дереве
(916) 932-1836

Сборочный чертеж

8-8

из 01
МЕЛКО

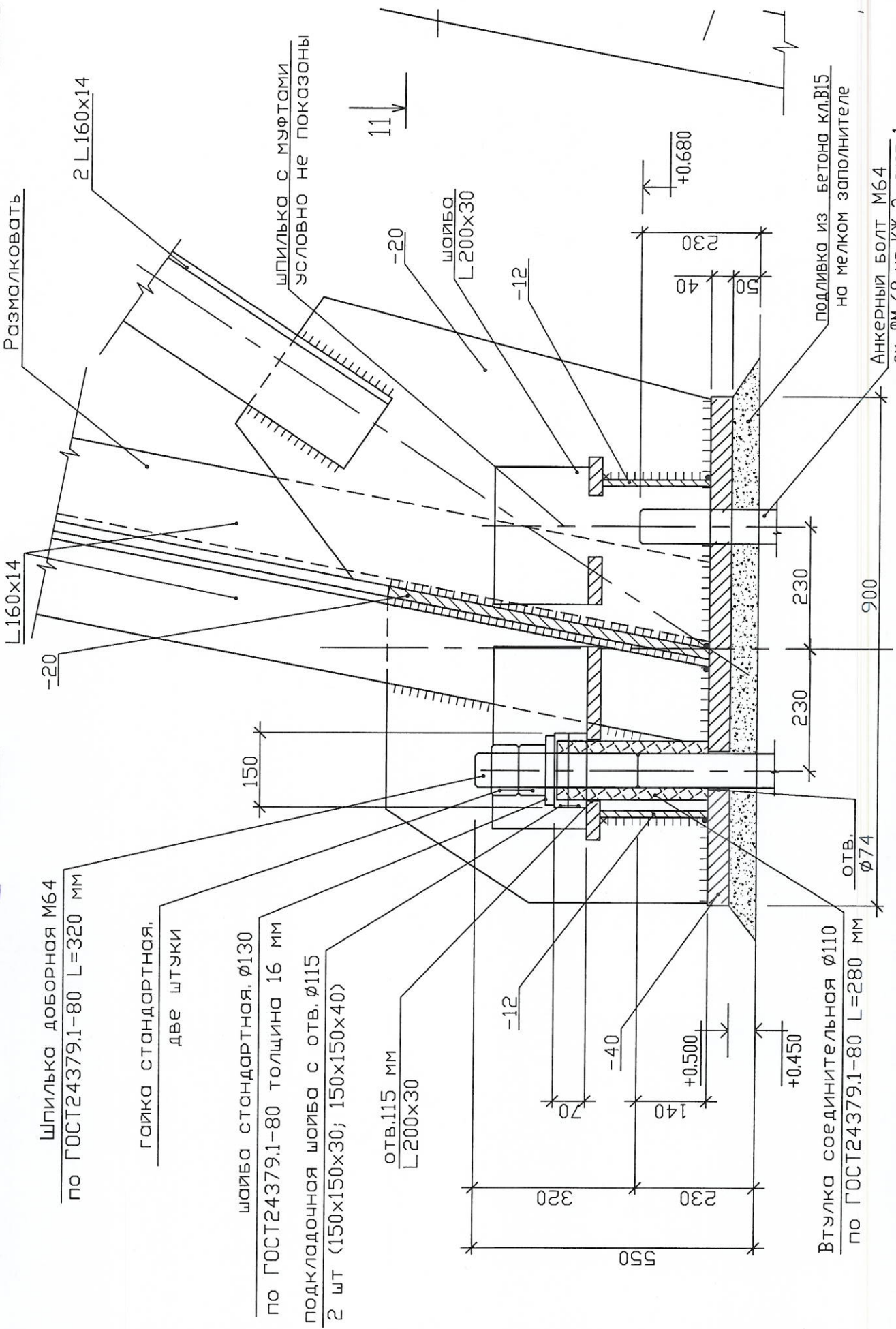

- Шпилька доборная М64 по ГОСТ 24379.1-80 L=320 мм
- Гайка стандартная, две штуки
- Шайба стандартная, $\phi 130$ по ГОСТ 24379.1-80 толщина 16 мм
- Подкладочная шайба с отв. $\phi 115$ 2 шт (150x150x30; 150x150x40)
- Отв. 115 мм L200x30
- Втулка соединительная $\phi 110$ по ГОСТ 24379.1-80 L=280 мм

Ив.№ подл.	983894 Л.3
Подпись и дата	
Взам. инв.№	